



RX 60 Technische Daten

Elektro-Gabelstapler

RX 60-40

RX 60-45

RX 60-50

RX 60-35/600

RX 60-40/600

RX 60-45/600

RX 60-50/600



Dieses Typenblatt nach VDI-Richtlinie 2198 nennt nur die technischen Werte des Standard-Gerätes.
Abweichende Bereifungen, andere Hubgerüste, Zusatzeinrichtungen usw. können andere Werte ergeben.

Kennzeichen	1.1	Hersteller		STILL	STILL	STILL	STILL	STILL	STILL	STILL	
	1.2	Typzeichen des Herstellers		RX 60-35/600	RX 60-40	RX 60-40/600	RX 60-45	RX 60-45/600	RX 60-50	RX 60-50/600	
	1.3	Geräteart		Elektro	Elektro	Elektro	Elektro	Elektro	Elektro	Elektro	
	1.4	Bedienung		Sitz	Sitz	Sitz	Sitz	Sitz	Sitz	Sitz	
	1.5	Tragfähigkeit	Q	t	3,5	4,0	4,0	4,5	4,5	4,99	4,99
Gewichte	1.6	Lastschwerpunkt	c	mm	600	500	600	500	600	500	600
	1.8	Lastabstand	x	mm	525	525	525	525	535	535	535
	1.9	Radstand	y	mm	2021	2021	2021	2021	2021	2021	2088
	2.1	Eigengewicht		kg	6495	6477	6810	6793	7145	7121	7711
	2.2	Achslast vorn mit Last		kg	8748	9296	9587	10112	10441	10917	11547
Räder Fahrwerk	2.2.1	Achslast hinten mit Last		kg	1247	1181	1223	1181	1204	1194	1154
	2.3	Achslast vorn ohne Last		kg	3300	3268	3361	3329	3413	3372	3845
	2.3.1	Achslast hinten ohne Last		kg	3195	3209	3449	3463	3732	3749	3866
	3.1	Bereifung			SE	SE	SE	SE	SE	SE	SE
	3.2	Reifengröße, vorn			250/70-15	250/70-15	355/50-15	355/50-15	355/50-15	355/50-15	355/50-15
Grundabmessungen	3.3	Reifengröße, hinten			200/75-9	200/75-9	200/75-9	200/75-9	200/75-9	200/75-9	200/75-9
	3.5	Räder, Anzahl vorn (x = angetrieben)			2x	2x	2x	2x	2x	2x	2x
	3.5.1	Räder, Anzahl hinten (x = angetrieben)			2	2	2	2	2	2	2
	3.6	Spur vorn	b ₁₀	mm	1030	1030	1104	1104	1104	1104	1104
	3.7	Spur hinten	b ₁₁	mm	920	920	920	920	920	920	920
	4.1	Neigung Hubgerüst/Gabelträger, vor		°	3	3	3	3	3	3	3
	4.1.1	Neigung Hubgerüst/Gabelträger, zurück		°	9	9	9	9	9	9	6
	4.2	Höhe Hubgerüst eingefahren	h ₁	mm	2300	2300	2300	2300	2300	2300	2300
	4.3	Freihub	h ₂	mm	160	160	160	160	160	160	160
	4.4	Hub	h ₃	mm	2980	2980	2980	2980	2980	2980	2780
	4.5	Höhe Hubgerüst ausgefahren	h ₄	mm	3762	3762	3987	3987	3987	3987	3935
	4.7	Höhe über Schutzdach (Kabine)	h ₆	mm	2322	2322	2320	2320	2320	2320	2320
	4.8	Sitzhöhe/Standhöhe (SRP)	h ₇	mm	1251	1251	1249	1249	1249	1249	1249
	4.12	Kupplungshöhe	h ₁₀	mm	546/421	546/421	546/421	546/421	546/421	546/421	546/421
	4.19	Gesamtlänge	l ₁	mm	4086	3886	4086	3886	4096	3896	4163
4.20	Länge einschl. Gabelrücken	l ₂	mm	2886	2886	2886	2886	2896	2896	2963	
4.21	Gesamtbreite	b ₁	mm	1256	1256	1399	1399	1399	1399	1399	
4.22.1	Gabelzinkendicke	s	mm	50	50	50	50	60	60	60	
4.22.2	Gabelzinkenbreite	e	mm	120	120	120	120	130	130	130	
4.22.3	Gabelzinkenlänge	l	mm	1200	1000	1200	1000	1200	1000	1200	
4.23	Gabelträger ISO 2328, Klasse/Form A, B			ISO III/A	ISO III/A	ISO III/A	ISO III/A	ISO III/A	ISO III/A	ISO III/A	
4.24	Gabelträgerbreite	b ₃	mm	1200	1200	1200	1200	1310	1310	1310	
4.31	Bodenfreiheit mit Last unter Hubgerüst	m ₁	mm	150	150	150	150	150	150	150	
4.32	Bodenfreiheit Mitte Radstand	m ₂	mm	147	147	145	145	145	145	145	
4.33	Arbeitsgangbreite bei Palette 1000 x 1200 quer	A _{st}	mm	4208*	4208	4208*	4208	4218*	4218	4284*	
4.34	Arbeitsgangbreite bei Palette 800 x 1200 längs	A _{st}	mm	4408	4408	4408	4408	4418	4418	4484	
4.35	Wenderadius	W _a	mm	2483	2483	2483	2483	2483	2483	2549	
4.36	Kleinster Drehpunkt	b ₁₃	mm	629	629	629	629	629	629	638	
Leistungsdaten	5.1	Fahrgeschwindigkeit mit Last		km/h	19	19	19	19	19	19	18
	5.1.1	Fahrgeschwindigkeit ohne Last		km/h	20	20	20	20	20	20	19
	5.2	Hubgeschwindigkeit mit Last		m/s	0,43	0,40	0,38	0,38	0,38	0,33	0,31
	5.2.1	Hubgeschwindigkeit ohne Last		m/s	0,55	0,55	0,46	0,46	0,46	0,46	0,44
	5.3	Senkgeschwindigkeit mit Last		m/s	0,55	0,55	0,55	0,55	0,55	0,55	0,55
	5.3.1	Senkgeschwindigkeit ohne Last		m/s	0,46	0,46	0,46	0,46	0,46	0,46	0,46
	5.5	Zugkraft mit Last		N	3850	3770	3700	3620	3610	3600	3600
	5.5.1	Zugkraft ohne Last		N	4390	4390	4470	4470	4400	4400	4400
	5.6	Max. Zugkraft mit Last		N	16000	15940	15900	15830	15750	15670	15670
	5.6.1	Max. Zugkraft ohne Last		N	16140	16140	16150	16150	16090	16090	16090
5.7	Steigfähigkeit mit Last		%	11,9	11,3	10,6	9,5	9,2	8,8	7,4	
5.7.1	Steigfähigkeit ohne Last		%	17,0	17,0	16,8	16,8	15,8	15,8	13,7	
5.8	Max. Steigfähigkeit mit Last		%	16,9	15,5	15,5	14,3	14,3	13,2	12,6	
5.8.1	Max. Steigfähigkeit ohne Last		%	26,8	25,9	25,5	24,6	24,1	23,4	21,4	
5.9	Beschleunigungszeit mit Last		s	5	5,1	5,1	5,2	5,2	5,3	5,4	
5.9.1	Beschleunigungszeit ohne Last		s	4,5	4,5	4,5	4,5	4,6	4,6	4,7	
5.10	Betriebsbremse			elektr./mech.	elektr./mech.	elektr./mech.	elektr./mech.	elektr./mech.	elektr./mech.	elektr./mech.	
E-Motor	6.1	Fahrmotor, Leistung KB 60 min		kW	15	15	15	15	15	15	
	6.2	Hubmotor, Leistung bei 15% ED		kW	25	25	25	25	25	25	
	6.3	Batterie nach DIN 43531/35/36 A, B, C, nein			DIN 43536 A	DIN 43536 A	DIN 43536 A	DIN 43536 A	DIN 43536 A	DIN 43536 A	
	6.4	Batteriespannung	U	V	80	80	80	80	80	80	
	6.4.1	Batteriekapazität	K _s	Ah	840 (-930)	840 (-930)	840 (-930)	840 (-930)	840 (-930)	840 (-930)	
	6.5	Batteriegewicht		kg	2178	2178	2178	2178	2178	2178	
6.6	Energieverbrauch 60 VDI-Arbeitsspiele/Stunde		kWh/h	9,7	10,2	10,3	10,8	11,1	11,5	12,1	
Sonstiges	8.1	Art der Fahrsteuerung									
	8.2	Arbeitsdruck für Anbaugeräte		bar	250	250	250	250	250	250	
	8.3	Ölmenge für Anbaugeräte		l/min	30	30	30	30	30	30	
	8.4	Schallpegel, Fahrerohr		dB (A)	<70	<70	<70	<70	<70	<70	
	8.5	Anhängerkupplung, Art/Typ DIN			Bolzen	Bolzen	Bolzen	Bolzen	Bolzen	Bolzen	

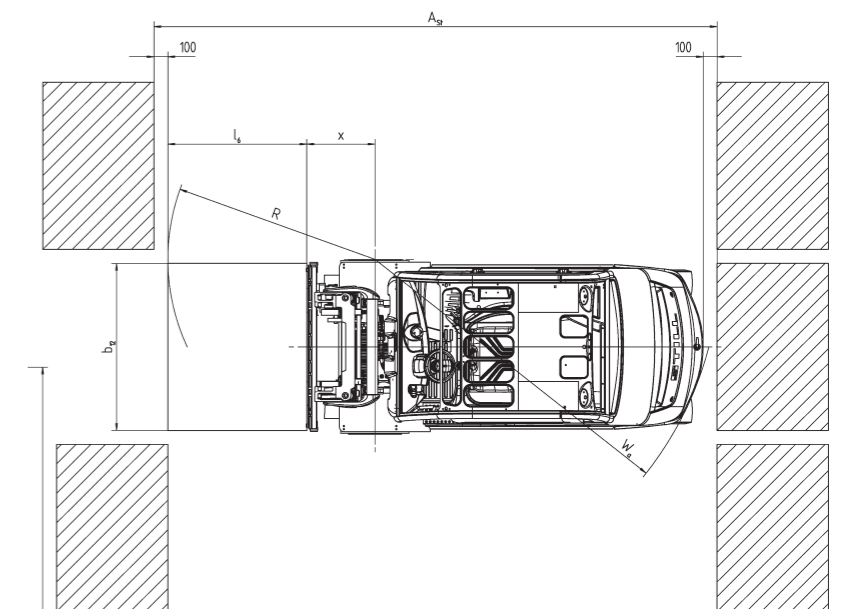
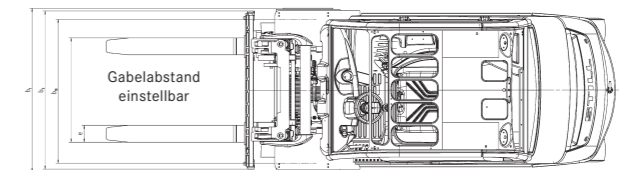
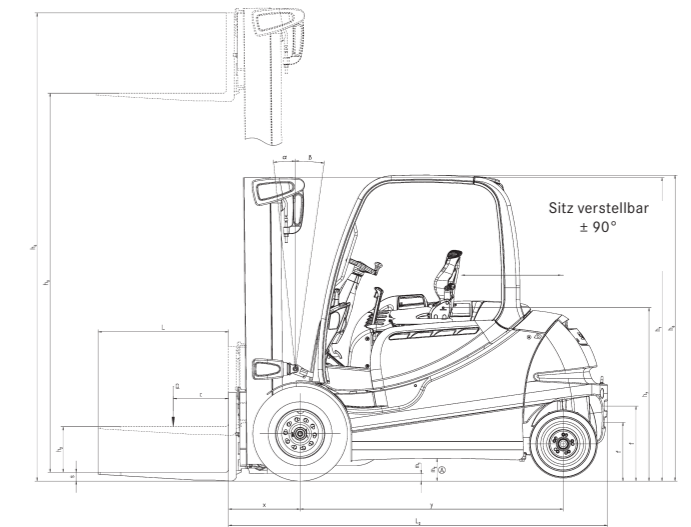

Maße beziehen sich auf senkrecht stehendes Hubgerüst

* Mit 1000 mm langer Gabelzinke berechnet.

			Teleskop-Hubgerüst			Dreifach-Hubgerüst		
RX 60-35/600	Nennhub	h ₃	mm	2980-4880	4030-4630	5080-7180		
	Bauhöhe	h ₁	mm	2300-3250	2150-2350	2500-3200		
	Freihub 4 Rollen-GT	h ₅	mm	160	1390-1590	1740-2440		
	Freihub 6 Rollen-GT	h ₅	mm	160	1238-1438	1588-2288		
	Größte Höhe 4 Rollen-GT	h ₄	mm	3762-5662	4835-5435	5885-7985		
	Größte Höhe 6 Rollen-GT	h ₄	mm	3987-5887	4987-5587	6037-8137		
	Vorneigung	α	°		3			
	Rückneigung	β	°		9			
	Gesamtlänge	L ₂	mm		2886			
	Lastabstand	x	mm		525			
	Arbeitsgangbreite	A _{st}	mm		(1000 x 1200) 4208 // (1200 x 800) 4408			
	Bereifung	v/h			250/70-15 // 200/75-9	355/50-15 // 200/75-9		
	Spur	v/h	mm		1030 // 920	1104 // 920		
	Größte Breite	B	mm		1256	1399		
Gabelrastung Mitte-Mitte		mm		191 368 572 673 876 978				
RX 60-40	Nennhub	h ₃	mm	2980-4080	4480-4880	4030-7180		
	Bauhöhe	h ₁	mm	2300-2850	3050-3250	2150-3200		
	Freihub 4 Rollen-GT	h ₅	mm	160	160	1390-2440		
	Freihub 6 Rollen-GT	h ₅	mm	160	160	1238-2288		
	Größte Höhe 4 Rollen-GT	h ₄	mm	3762-4862	5262-5662	4835-7985		
	Größte Höhe 6 Rollen-GT	h ₄	mm	3987-5087	5487-5887	4987-8137		
	Vorneigung	α	°		3			
	Rückneigung	β	°		9			
	Gesamtlänge	L ₂	mm		2886			
	Lastabstand	x	mm		525			
	Arbeitsgangbreite	A _{st}	mm		(1000 x 1200) 4208 // (1200 x 800) 4408			
	Bereifung	v/h			250/70-15 // 200/75-9	355/50-15 // 200/75-9		
	Spur	v/h	mm		1030 // 920	1104 // 920		
	Größte Breite	B	mm		1256	1399		
Gabelrastung Mitte-Mitte		mm		191 368 572 673 876 978				
RX 60-45 RX 60-50 RX 60-40/600 RX 60-45/600	Nennhub	h ₃	mm	2980-4880		4030-7180		
	Bauhöhe	h ₁	mm	2300-3250		2150-3200		
	Freihub 4 Rollen-GT	h ₅	mm	-		1390-2440		
	Freihub 6 Rollen-GT	h ₅	mm	160		1238-2288		
	Größte Höhe 4 Rollen-GT	h ₄	mm	-		4835-7985		
	Größte Höhe 6 Rollen-GT	h ₄	mm	3987-5887		4987-8137		
	Vorneigung	α	°		3			
	Rückneigung	β	°		9			
	Gesamtlänge	L ₂	mm		2886			
	Lastabstand RX 60-45, RX 60-40/600	x	mm		525			
	Lastabstand RX 60-50, RX 60-45/600	x	mm		535			
	Arbeitsgangbreite RX 60-45, RX 60-40/600	A _{st}	mm		(1000 x 1200) 4208 // (1200 x 800) 4408			
	Arbeitsgangbreite RX 60-50, RX 60-45/600	A _{st}	mm		(1000 x 1200) 4218 // (1200 x 800) 4418			
	Bereifung	v/h			355/50-15 // 200/75-9			
Spur	v/h	mm		1104 // 920				
Größte Breite	B	mm		1399				
Gabelrastung Mitte-Mitte		mm		191 368 572 673 978 1080				
RX 60-50/600	Nennhub	h ₃	mm	2780-4680		3730-6880		
	Bauhöhe	h ₁	mm	2300-3250		2150-3200		
	Freihub	h ₅	mm	160		1130-2180		
	Größte Höhe 6 Rollen-GT	h ₄	mm	3887-5787		4795-7945		
	Vorneigung	α	°		3			
	Rückneigung	β	°		6			
	Gesamtlänge	L ₂	mm		2963			
	Lastabstand	x	mm		535			
	Arbeitsgangbreite	A _{st}	mm		(1000 x 1200) 4284 // (1200 x 800) 4484			
	Bereifung	v/h			355/50-15 // 200/75-9			
	Spur	v/h	mm		1104 // 920			
	Größte Breite	B	mm		1399			
	Gabelrastung Mitte-Mitte		mm		191 368 572 673 978 1080			

Steigungen: maximale Strecke, die in 60 Minuten gefahren werden kann.

Beispiel: Ein RX 60-40 kann bei einer Last von 4000 kg und einer Steigung von 13% die Strecke von 215 m 10 Mal pro Stunde fahren.

Ohne Last		RX 60-40	RX 60-45	RX 60-50	RX 60-35/600	RX 6040/600	RX 60-45/600	RX 60-50/600
		23%	1850	1470	1430	1850	1470	1430
20%	2700	2290	2030	2700	2290	2030	1850	
15%	5390	5060	4350	5390	5060	4350	4140	
10%	7180	6930	6700	7180	6930	6700	6250	
5%	11660	11170	10720	11660	11170	10720	10260	
Mit Last	13%	2150	1590	1380	2450	1870	1450	0
	9%	4630	4200	3620	4880	4420	3920	3440
	7%	6070	5750	5380	6270	5900	5550	5150
	5%	7580	7100	6670	7840	7360	6880	6440

(Trockene Raubetonfahrbahn = Reibbeiwert 0,80)

Tragfähigkeiten RX 60-40 Tele-Hubgerüst

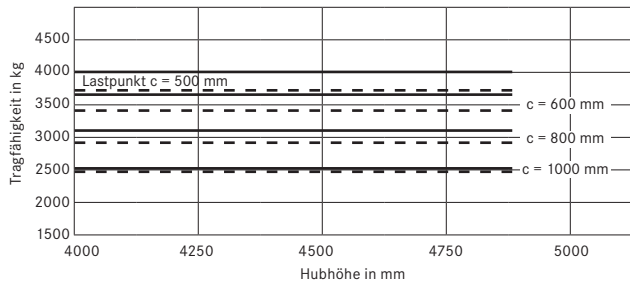

Tragfähigkeiten RX 60-40 Dreifach-Hubgerüst

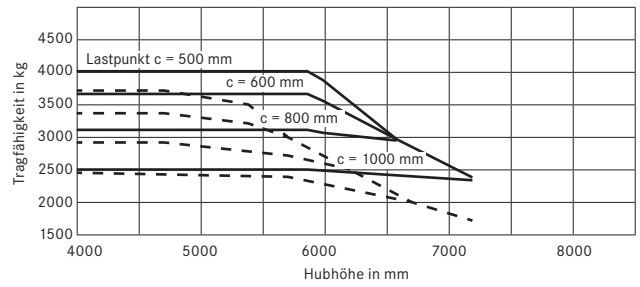

Tragfähigkeiten RX 60-45 Tele-Hubgerüst

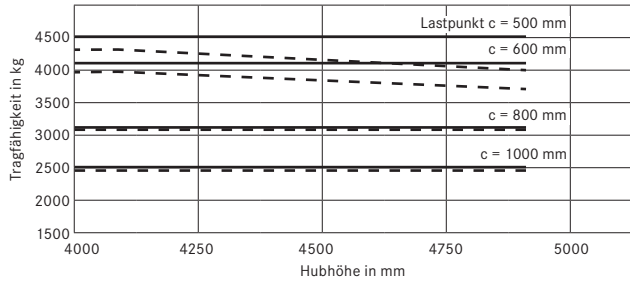

Tragfähigkeiten RX 60-45 Dreifach-Hubgerüst

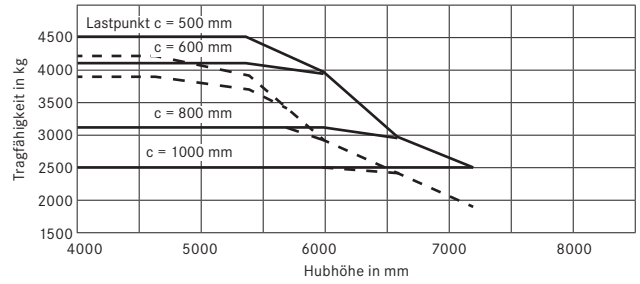

Tragfähigkeiten RX 60-50 Tele-Hubgerüst

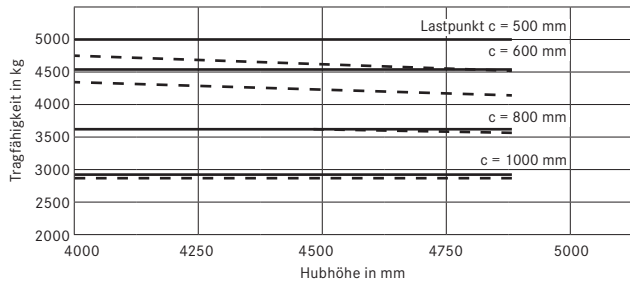

Tragfähigkeiten RX 60-50 Dreifach-Hubgerüst

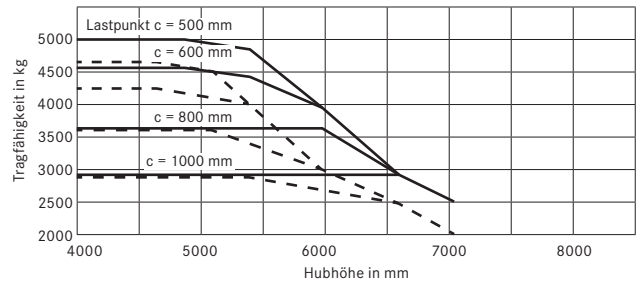

Tragfähigkeiten RX 60-45 Dreifach-Hubgerüst/Zwillingsbereifung

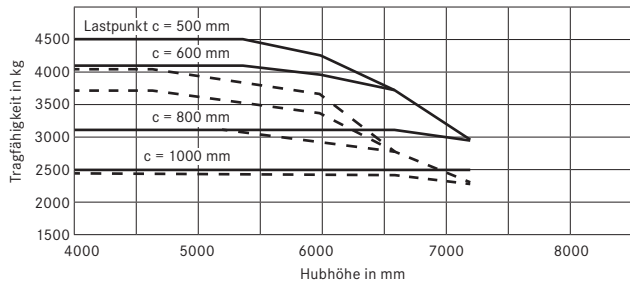

Tragfähigkeiten RX 60-50 Dreifach-Hubgerüst/Zwillingsbereifung

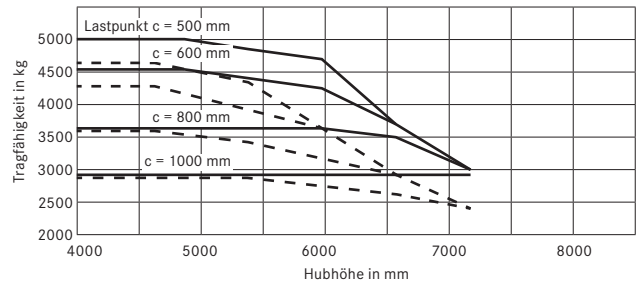

Tragfähigkeiten RX 60-35/600 Tele-Hubgerüst

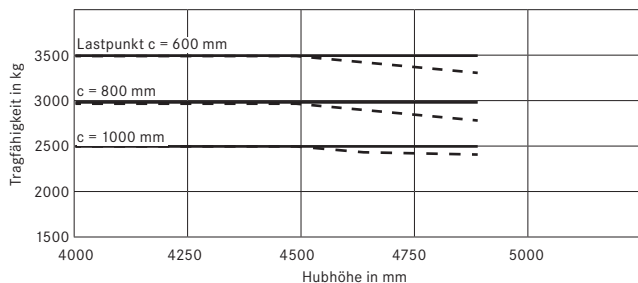

Tragfähigkeiten RX 60-35/600 mit Dreifach-Hubgerüst

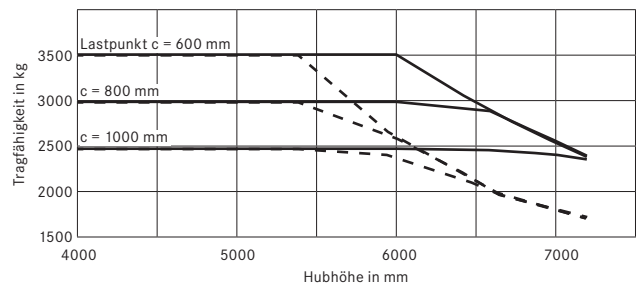

Tragfähigkeiten RX 60-40/600 Tele-Hubgerüst

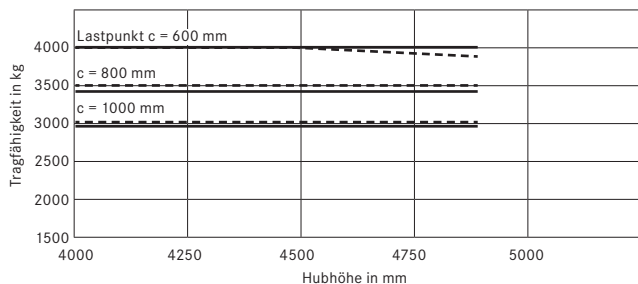

Tragfähigkeiten RX 60-40/600 mit Dreifach-Hubgerüst

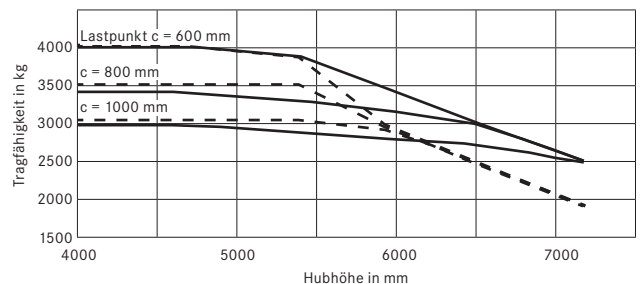

— ohne Seitenschieber - - - mit Anbauseitenschieber

Tragfähigkeiten RX 60-45/600 Tele-Hubgerüst

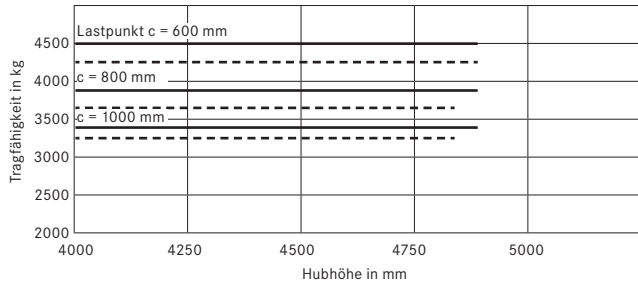

Tragfähigkeiten RX 60-45/600 mit Dreifach-Hubgerüst

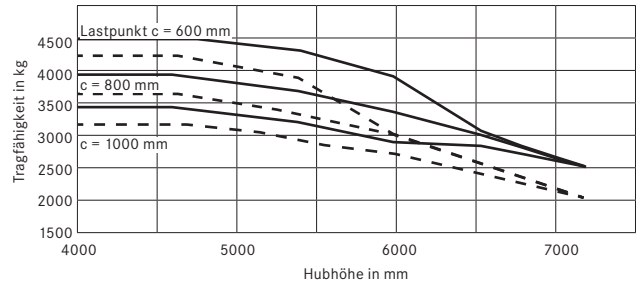

Tragfähigkeiten RX 60-50/600 Dreifach-Hubgerüst bis BH2350

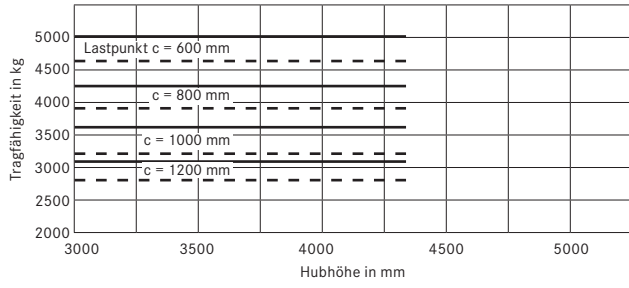

Tragfähigkeiten RX 60-50/600 Dreifach-Hubgerüst ab BH2400

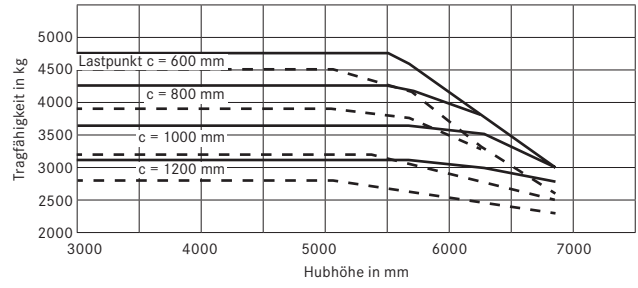

Tragfähigkeiten RX 60-50/600 Tele-Hubgerüst bis BH3250

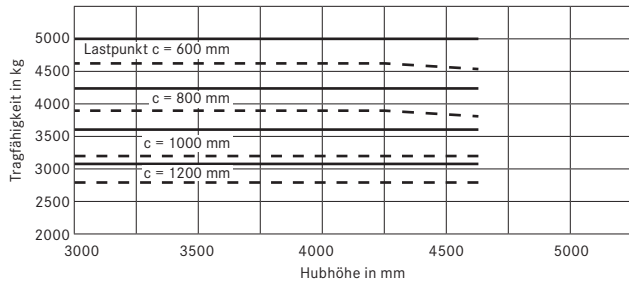

— ohne Seitenschieber - - - mit Anbaseitenschieber

Antrieb.

Der energie- und geräuschoptimierte Drehstromantrieb des RX 60 wirkt auf die Vorderräder. Extrem hohe Fahrleistungen und Fahrdynamik, auch bei unebenen Böden oder Steigungsfahrten, sorgen für hohe Umschlagleistung. Die Boost-Funktion des RX 60 stellt eine sinnvolle Besonderheit dar, die bei Bedarf das maximale Drehmoment des Fahrmotors mobilisiert und so z. B. an Schwellen ein Maximum an Vorschubkraft zur Verfügung stellt. Der wartungsfreie, wirkungsgradoptimierte Drehstromantrieb gewährleistet eine lange Batteriestandzeit. Durch seine komplette IP-54-Kapselung ist der gesamte Antrieb geschützt gegen das Eindringen von schädlichem Staub und Spritzwasser, sodass Einsätze auch bei schlechtesten Bedingungen kein Problem sind.

Zudem speist der Motor durch seine elektrische Nutzbremse beim Loslassen des Fahrpedals je nach Einsatz bis zu 15% Energie in die Batterie zurück und verlängert somit die Nutzungsdauer einer Batterie-ladung um bis zu 1,5 Stunden. Dadurch kann oft ein Batteriezwischen-laden oder -wechseln entfallen.

Feinfühliges Fahren bei optimaler Energieausnutzung gewährleistet die STILL-Steuerung. Sie ermöglicht zusätzlich das Halten an der Rampe ohne Betätigung der wartungsfreien Lamellenbremse und sorgt so für mehr Sicherheit und Fahrkomfort. Die Leistungselektronik liegt geschützt im Heckgewicht. Die Wärme des Steuergerätes wird großflächig in das Heckgewicht abgeleitet. Diese Anordnung führt ohne zusätzliche Lüfter bzw. Filter zu einer sehr guten Kühlung und macht das Arbeiten angenehm leise und zuverlässig.

Energiesparprogramm Blue-Q.

- Aktivierung des Effizienzmodus Blue-Q am Stapler per Knopfdruck.
- Energieeinsparung durch intelligente Kennlinienoptimierung des Antriebs ohne Beeinträchtigung des Arbeitsprozesses.
- Intelligentes Abschalten von elektrischen Verbrauchern.
- Einsparung im Energieverbrauch je nach Einsatzprofil und Fahrzeugausstattung bis zu 20%.

Elektrische Anlage.

Die elektrische Anlage des RX 60 arbeitet digital. Die beiden getrennten CAN-Bus-Systeme ermöglichen einen Betrieb ohne Rückwirkungen auf den Antriebsstrang. Das schafft Ausfallsicherheit. Zudem sorgt die robuste Steuerung mit zwei Prozessoren, die sich gegenseitig überwachen, für größtmögliche Sicherheit. Über bereits vorbereitete Anschlüsse wird die einfache Nachrüstung weiterer elektrischer Verbraucher ermöglicht.

Hubgerüst.

Speziell für dieses Fahrzeug wurde eine neue Generation sichtoptimierter Hubgerüste entwickelt. Das neue Konzept basiert auf einem Außenmast-C-Profil mit hinter den Mastprofilen positionierten Hubzylindern.

Je nach Einsatz bietet sich die Teleskop- oder Dreifach-Bauweise an:

- Teleskop: eine für viele Einsätze geeignete, kostengünstige Hubgerüstaufbauweise mit optimaler Mastdurchsicht.
- Dreifach: für den Einsatz bei niedrigen Türdurchfahrten, aber großen Hubhöhen für eine Lagerausnutzung bis unter das Dach. Auch hier hat man durch den Einsatz von zwei Freihubzylindern die volle Mastdurchsicht.

Hydraulische Anlage.

Die Drehzahlregelung des Drehstrompumpenantriebs durch die dynamische Servounterstützung erfolgt bedarfsgerecht und exakt über die Ventilhebel- oder Lenkradbewegung und sorgt so für einen längeren Einsatz mit einer Batterieladung. Feinfühliges Bedienen der Hydraulik erhöht die Arbeitssicherheit durch millimetergenaues Positionieren. Auch

die Hydraulik selbst verbessert den Energieverbrauch durch:

- den hohen Wirkungsgrad der Hydraulikpumpe.
- Zum Einsatz kommt eine speziell für dieses Fahrzeug entwickelte geräuschreduzierte Innenzahnradpumpe.
- den Ersatz der Vorspannventile durch Lasthalteventile.
- Das Prioritätsventil für die Lenkung ist direkt mit der Pumpe verbunden, sodass Hydraulikschmittstellen und -schläuche entfallen.
- Dadurch wird ein sicherer, sauberer Betrieb gewährleistet.

Fahrerplatz.

Der Fahrerarbeitsplatz des RX 60:

- Der große Fußraum mit seiner geneigten Flurplatte und Antirutschbelag sorgt für einen schnellen und bequemen Auf- und Abstieg sowie eine entspannte Beinhaltung beim Fahren.
- Die verstellbare Lenksäule mit dem kleinen Lenkrad sorgt für eine ergonomische Anpassung an den Fahrer und für geringe Lenkbewegungen.
- Die Fußpedalanordnung wie im PKW kann wahlweise durch eine Doppelpedalanordnung ersetzt werden, um den RX 60 den persönlichen Gewohnheiten des Fahrers anzupassen – für maximalen Warenumsatz.
- Der Fahrtrichtungs-Schalter am Ventilhebel (Heben und Senken) ermöglicht ein schnelles, komfortables Umschalten der Fahrtrichtung ohne Umgreifen für ermüdungsfreies und konzentriertes Arbeiten auch bei langen Schichten.
- Mit dem vollgrafischen Display werden z. B. Uhrzeit, Wartungsintervalle und Batterieladezustand auch beim Wechsel von kalten zu warmen Einsatzorten klar angezeigt. Der gesamte RX 60 wird einer permanenten On-Board-Diagnose unterzogen.
- Mit 5 wählbaren Fahrprogrammen kann der Fahrer das Fahrverhalten des RX 60 jederzeit auf die Einsatzsituation oder seine persönlichen Gewohnheiten abstimmen. Dazu kann jedes Programm noch einmal individuell dem Einsatzprofil angepasst werden, um ein Optimum an Wirtschaftlichkeit und Umschlagleistung zu erreichen.
- Der Fahrerplatz des RX 60 bietet selbst großen Fahrern ausreichend Kopffreiheit sowie eine gute Rundumsicht durch die großen Sichtfelder im Dach, sehr schlanke Schutzdachholmprofile und die hohe Sitzposition.

Sicherheit.

Elektrisches Bremsen bei Fahrpedalrücknahme und speziell der vollautomatische Rampenhalt ohne Bremsenbetätigung in Verbindung mit der mechanischen Feststell- und Betriebsbremse gewährleisten jederzeit einen sicheren Einsatz. Der Batteriewechsel wird beim RX 60 seitlich mit einem Niederhubwagen, Gabelstapler oder Kran durchgeführt. Neben der erheblichen Zeitersparnis gegenüber dem herkömmlichen Kranen der Batterie gerade bei der Kabinenvariante minimiert dieses Konzept die Gefahr von Quetschungen und Beschädigungen jeglicher Art, die bei einer schweren, pendelnden Batterie besteht.

Service.

Das Wartungsintervall des RX 60 liegt bei 1000 Stunden oder 12 Monaten. Diese Intervalle sparen Zeit und Wartungskosten gerade im 1-Schicht-Betrieb, da hier die 1000 Stunden in etwa der jährlichen Betriebsstundenzahl entsprechen und somit Wartung und UVV-Prüfung gleichzeitig durchgeführt werden können. Die schnelle Diagnose per Notebook und die gute Zugänglichkeit aller wartungsrelevanten Komponenten in Verbindung mit einer schnellen Verfügbarkeit aller benötigten Teile garantieren kurze Servicezeiten und einen hohen Verfügungsgrad des RX 60.



Ihr Kontakt

STILL GmbH
Berzeliusstraße 10
D-22113 Hamburg
Telefon: +49 (0)40/73 39-20 00
Telefax: +49 (0)40/73 39-20 01
info@still.de

Weitere Informationen finden Sie unter:
www.still.de

STILL Gesellschaft m.b.H.
IZ NÖ-Süd, Straße 3, Objekt 6
A-2351 Wiener Neudorf
Telefon: +43 (0)2236/615 01-0
Telefax: +43 (0)2236/617 04
info@still.at

Weitere Informationen finden Sie unter:
www.still.at



STILL AG
Industriestrasse 50
CH-8112 Otelfingen
Telefon: +41 (0)44/846 51 11
Telefax: +41 (0)44/846 51 21
info@still.ch

Weitere Informationen finden Sie unter:
www.still.ch

